

COSTECH®

Art.no
18-1372, 18-1373
36-6540, 36-6540-1

Model
FTA
FTA

Tower Fan

Pelarfläkt | Tårnvifte
Pylvästuuletin | Turmventilator



ENGLISH

SVENSKA

NORSK

SUOMI

DEUTSCH

Important!

Read the entire instruction manual carefully and make sure that you fully understand it before you use the equipment. Keep the manual for future reference.

Viktig information:

Läs hela bruksanvisningen noggrant och försäkra dig om att du har förstått den innan du använder utrustningen. Spara bruksanvisningen för framtida bruk.

Viktig informasjon:

Les disse anvisningene nøye og forsikre deg om at du forstår dem, før du tar produktet i bruk. Ta vare på anvisningene for seinere bruk.

Tärkeää tietoa:

Lue nämä ohjeet huolellisesti ja varmista että olet ymmärtänyt ne, ennen kuin alat käyttää laitetta. Säilytä ohjeet myöhempää tarvetta varten.

Wichtiger Hinweis:

Vor Inbetriebnahme die komplette Bedienungsanleitung durchlesen und aufbewahren.



Ver. 20170814
Original instructions
Bruksanvisning i original
Originalbruksanvisning
Alkuperäinen käyttöohje
Original Bedienungsanleitung

90 cm Tower Fan

Art.no 18-1372, 18-1373 Model FTA
36-6540, 36-6540-1 FTA

Please read the entire instruction manual before using the product and then save it for future reference. We reserve the right for any errors in text or images and any necessary changes made to technical data. In the event of technical problems or other queries, please contact our Customer Services (see address details on the back).

Safety



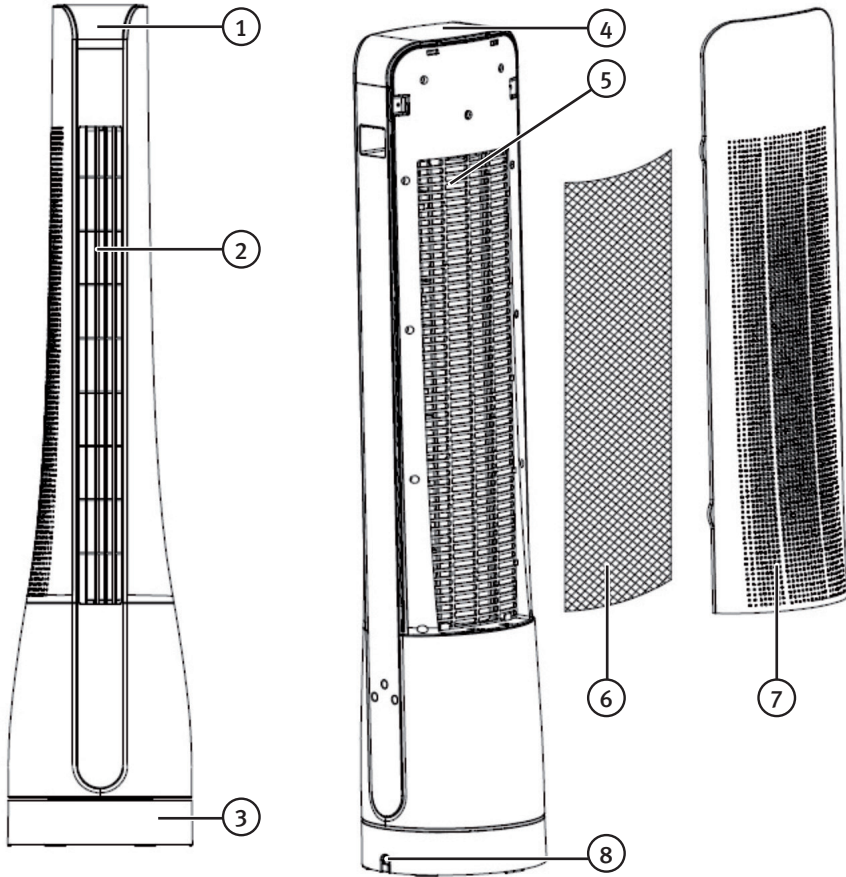

- Never use the tower fan if the mains lead, plug or any other part is damaged or does not work properly.
- Never attempt to repair or modify the product in any way.
- The tower fan is designed exclusively for domestic use.
- The tower fan is only to be used indoors and in a dry and clean environment. Do not place the tower fan in such a way that it might fall into water or other type of liquid.
- Always unplug the tower fan from the power point when it is not in use.
- Never leave children unsupervised in the vicinity of the tower fan when it is in operation.
- Never expose the tower fan to water or other liquids.
- Do not turn on the power before the tower fan is completely assembled. The fan must be vertically upright or in one of its set tilt settings during use and must never be used in a flat, horizontal position.
- Make sure that no foreign objects get inside the tower fan.
- Never turn the tower fan off by pulling the plug out of the wall socket. Turn off the product using the power button and then unplug it from the wall socket.
- Make sure that the tower fan is completely assembled before using it for the first time.
- Never use the tower fan in places where explosive gases or substances are stored.
- This product can be used by children aged from 8 years and above if they have been given supervision or instruction concerning use of the product in a safe way and understand the hazards involved. Cleaning and user maintenance shall not be made by children unless they are older than 8 and supervised. Keep the product and its mains lead out of reach of children under the age of 8.
- The product may be used by persons with reduced physical, sensory or mental capabilities or persons with a lack of experience or knowledge which could jeopardize their safety, provided they have been instructed in the safe operation of the product and understand the hazards involved. Never let children play with the product.

Product description



1. LED display
2. Air outlet
3. Base
4. Control panel
5. Air inlet
6. Air filter
7. Housing
8. Mains lead

Remote control

-  [POWER] On/off
-  [MODE] Normal (**NM**), Nature (**NT**), Sleep (**SL**)
-  [SPEED] Speed: High (**HI**), Medium (**MED**), Low (**LOW**)
-  [TIMER] 8-hour timer (30 mins per button press), hold in button for 3 secs to increase in hours.
-  [OSC] Oscillation

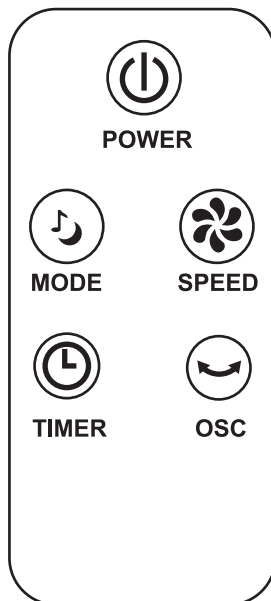

Operating instructions

1. Plug the mains lead into a wall socket.
2. Use the control panel to make the fan settings.

Control panel

- [POWER] On/Off.
- [SPEED] Fan speed: High, medium, low. The default fan speed setting is low.
- [MODE] Fan mode: Normal (**NM**), Nature (**NT**), Sleep (**SL**).
- [TIMER] 8-hour timer (30 mins per button press), hold in button for 3 secs to increase in hours.
- [OSC] Press [OSC] to activate and deactivate the oscillation function.

The temperature is displayed on the LED screen. Press and hold in [MODE] to dim the brightness of the display.

Care and maintenance

- Always unplug the mains lead from the electrical socket before cleaning.
- Clean the exterior of the tower fan using a lightly moistened cloth. Use only mild cleaning agents, never solvents or corrosive chemicals.
- Turn off the fan, unplug it from the wall socket and vacuum the intake grill on the back of the fan regularly.
- If the fan is not to be used for an extended period, unplug it from the wall socket and store the fan in a dry and dust-free location.

Responsible disposal

This symbol indicates that this product should not be disposed of with general household waste. This applies throughout the entire EU. In order to prevent any harm to the environment or health hazards caused by incorrect waste disposal, the product must be handed in for recycling so that the material can be disposed of in a responsible manner. When recycling your product, take it to your local collection facility or contact the place of purchase. They will ensure that the product is disposed of in an environmentally sound manner.



Specifications

Rated voltage	220–240 V AC, 50/60 Hz
Power	50 W
Height	90 cm
Remote control batteries	1 × CR2032

Description	Symbol	Value	Unit
Maximum fan flow rate	F	18.75	m ³ /min
Fan power input	P	46.3	W
Service value	SV	0.41	(m ³ /min)/W
Standby power consumption	PsB	0.43	W
Fan sound power level	LwA	59.61	dB(B)
Maximum air velocity	C	1.99	m/s
Annual electricity consumption	Q	15.3	kWh/a
Measurement standard for service value:	IEC 60879:1986 (corr. 1992)		

Pelarfläkt 90 cm

Art.nr 18-1372, 18-1373 Modell FTA
36-6540, 36-6540-1 FTA

Läs igenom hela bruksanvisningen före användning och spara den sedan för framtida bruk. Vi reserverar oss för ev. text- och bildfel samt ändringar av tekniska data. Vid tekniska problem eller andra frågor, kontakta vår kundtjänst (se adressuppgifter på baksidan).

Säkerhet



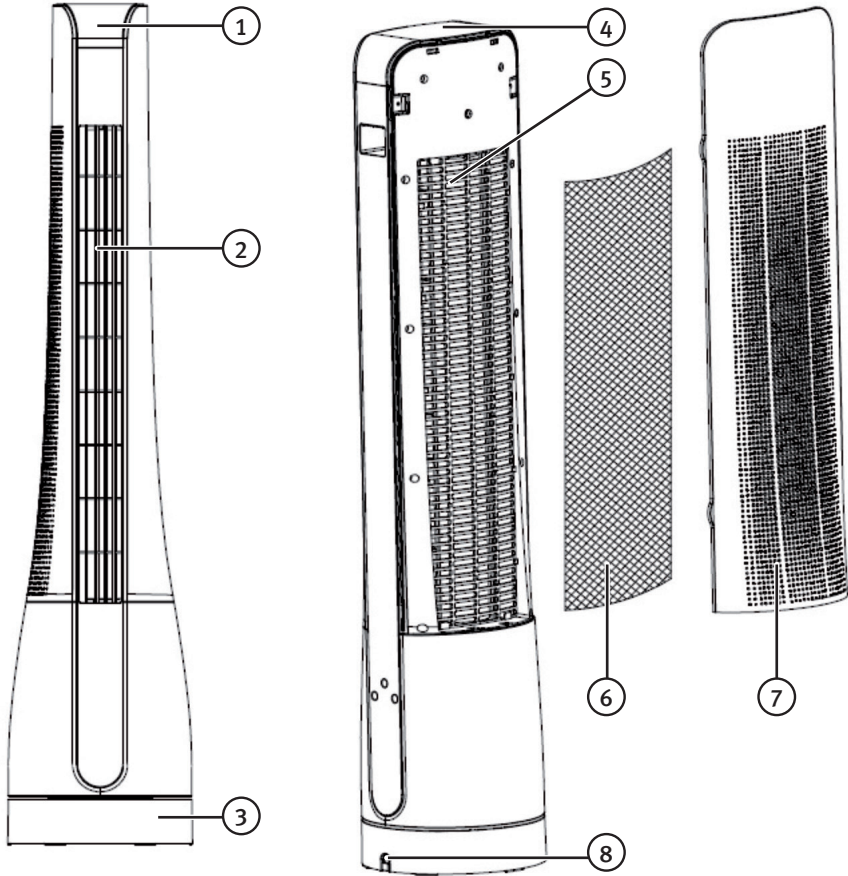

- Använd aldrig pelarfläkten om sladden, stickproppen eller någon annan del är skadad eller inte fungerar normalt.
- Försök aldrig reparera eller modifiera pelarfläkten på något sätt.
- Pelarfläkten är endast avsedd för normalt bruk i hemmet.
- Pelarfläkten får endast användas inomhus i torra och rena miljöer. Placera aldrig pelarfläkten på sådant sätt att den kan falla ned i vatten eller andra vätskor.
- Dra alltid ut stickproppen ur vägguttaget när pelarfläkten inte används.
- Lämna aldrig barn utan tillsyn när de vistas i pelarfläktens närhet.
- Utsätt aldrig pelarfläkten för vatten eller andra vätskor.
- Anslut inte pelarfläkten till elnätet innan den är helt monterad och klar. Pelarfläkten måste stå i upprätt eller i titlat läge, den får inte användas liggande.
- Se till att främmande föremål inte kommer in i pelarfläkten.
- Stäng aldrig av pelarfläkten genom att dra ut stickproppen ur vägguttaget. Stäng av med strömbrytaren och dra därefter ut stickproppen ur vägguttaget.
- Försäkra dig om att pelarfläkten är helt färdigmonterad innan den används första gången.
- Använd aldrig pelarfläkten i miljöer där explosiva gaser eller ämnen förvaras.
- Produkten får användas av barn från 8 år om de har fått instruktioner om hur den på ett säkert sätt ska användas och förstår faror och risker som kan uppkomma. Rengöring och skötsel får utföras av barn från 8 år i vuxens närvaro. Håll produkten och dess nätkabel utom räckhåll för barn under 8 år.
- Produkten får användas av personer med någon form av funktionsnedsättning, brist på erfarenhet eller kunskap som skulle kunna äventyra säkerheten, om de har fått instruktioner om hur produkten på ett säkert sätt ska användas och förstår faror och risker som kan uppkomma. Låt aldrig barn leka med produkten.

Produktbeskrivning



1. LED-display
2. Luftutblås
3. Bas
4. Kontrollpanel
5. Luftintag
6. Luftfilter
7. Hölje
8. Nätkabel

Fjärrkontrollen

-  [POWER] På/av
-  [MODE] Normal (**NM**), Natur (**NT**), Natt (**SL**)
-  [SPEED] Hastighet: Hög (**HI**), Medium (**MED**), Låg (**LOW**)
-  [TIMER] Timer upp till 8 timmar (0,5 tim per inställning), håll ned i 3 sek för att öka i timmar
-  [OSC] Oscillering

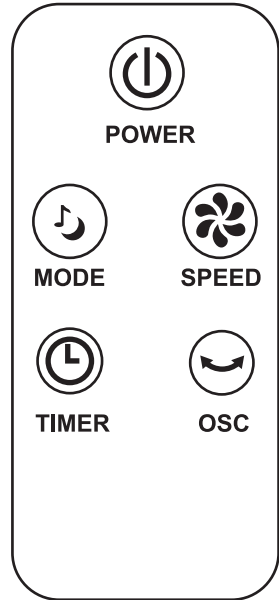

Användning

1. Anslut nätkabeln till ett vägguttag.
2. På kontrollpanelen kan du göra inställningar för fläkten.

Kontrollpanelen

- [POWER] På/av.
- [SPEED] Hastighet på fläkten: Hög, medium, låg. Förhandsinställt värde är låg.
- [MODE] Läge på fläkten: Normal (**NM**), Natur (**NT**), Sleep (**SL**).
- [TIMER] Timer upp till 8 timmar (0,5 tim per inställning), håll ned i 3 sek för att öka i timmar.
- [OSC] Tryck på [OSC] för att starta och stänga av oscillering.

LED-displayen visar rumstemperaturen. Tryck och håll ned [MODE] för att sänka belysningen i displayen.

Skötsel och underhåll

- Dra ut stickproppen ur vägguttaget innan rengöring påbörjas.
- Rengör fläkten utvändigt med en lätt fuktad trasa. Använd ett mildt rengöringsmedel, aldrig lösningsmedel eller frätande kemikalier.
- Stäng av fläkten, dra ut stickproppen ur vägguttaget och dammsug gallret på fläktens baksida (luftintag) med jämna mellanrum.
- Om fläkten inte ska användas under en längre period, dra ut stickproppen ur vägguttaget och förvara fläkten på en torr och dammfri plats.

Avfallshantering

Denna symbol innebär att produkten inte får kastas tillsammans med annat hushållsavfall. Detta gäller inom hela EU. För att förebygga eventuell skada på miljö och hälsa, orsakad av felaktig avfallshantering, ska produkten lämnas till återvinning så att materialet kan tas omhand på ett ansvarsfullt sätt. När du lämnar produkten till återvinning, använd dig av de returhanteringssystem som finns där du befinner dig eller kontakta inköpsstället. De kan se till att produkten tas om hand på ett för miljön tillfredställande sätt.



Specifikationer

Nätanslutning	220–240 V AC, 50/60 Hz
Effekt	50 W
Höjd	90 cm
Batterier fjärrkontroll	1 × CR2032

Beskrivning	Symbol	Värde	Enhet
Fläktens högsta flödeshastighet	F	18,75	m ³ /min
Fläktens ineffekt	P	46,3	W
Driftsvärde	Sv	0,41	(m ³ /min)/W
Effektförbrukning i standbyläge	PsB	0,43	W
Fläktens ljudnivå	LwA	59,61	dB(B)
Maximal lufthastighet	C	1,99	m/sek
Årlig elförbrukning	Q	15,3	kWh/a
Standard som använts för mätning av driftsvärde	IEC 60879:1986 (corr. 1992)		

Tårnvifte 90 cm

Art.nr. 18-1372, 18-1373 Modell FTA
36-6540, 36-6540-1 FTA

Les brukerveiledningen grundig før produktet tas i bruk, og ta vare på den for framtidig bruk. Vi reserverer oss mot eventuelle feil i tekst og bilder, samt endringer av tekniske data. Ved tekniske problemer eller spørsmål, ta kontakt med vårt kundesenter. (Se opplysninger på baksiden).

Sikkerhet

- Bruk ikke viften dersom støpselet, strømledningen eller andre deler er skadet eller ikke virker som de skal.
- Produktet må ikke modifiseres eller endres på.
- Produktet er kun beregnet for vanlig bruk i hjemmet.
- Produktet må kun brukes innendørs i tørt og rent miljø. Plasser ikke produktet slik at det kan falle ned i vann eller annen væske.
- Trekk alltid støpselet ut fra strømuttaket når viften ikke er i bruk.
- La aldri barn oppholde seg uten tilsyn nær tårnviften.
- Ikke utsett viften for vann eller annen væske.
- Viften må ikke kobles til strømmettet før den er ferdig montert og klar til bruk. Tårnviften må stå oppreist eller i den vinkelen som er oppgitt her. Den må ikke brukes liggende.
- Påse at det ikke kommer fremmede gjenstander inn i viften.
- Viften må ikke skrus av ved kun å trekke ut støpselet fra strømuttaket. Steng viften med strømbryteren og trekk deretter støpselet ut av strømuttaket.
- Forviss deg om at tårnviften er ferdig montert før den tas i bruk første gang.
- Bruk ikke produktet i miljøer hvor eksplosive gasser etc. oppbevares.
- Produktet kan brukes av personer over 8 år dersom de har fått instruksjon i hvordan den fungerer og hvilke farer som er forbundet med dette. Rengjøring og stell kan utføres av barn fra 8 års alderen med tilsyn av voksne. Hold produktet og strømledning utenfor barns rekkevidde (gjelder barn under 8 år).
- Produktet kan benyttes av personer med funksjonshemming og manglende erfaring og kunnskap om produktet, dersom noen har lært dem opp i bruken av produktet og forståelse for faren ved bruk av det. La aldri barn leke med produktet.



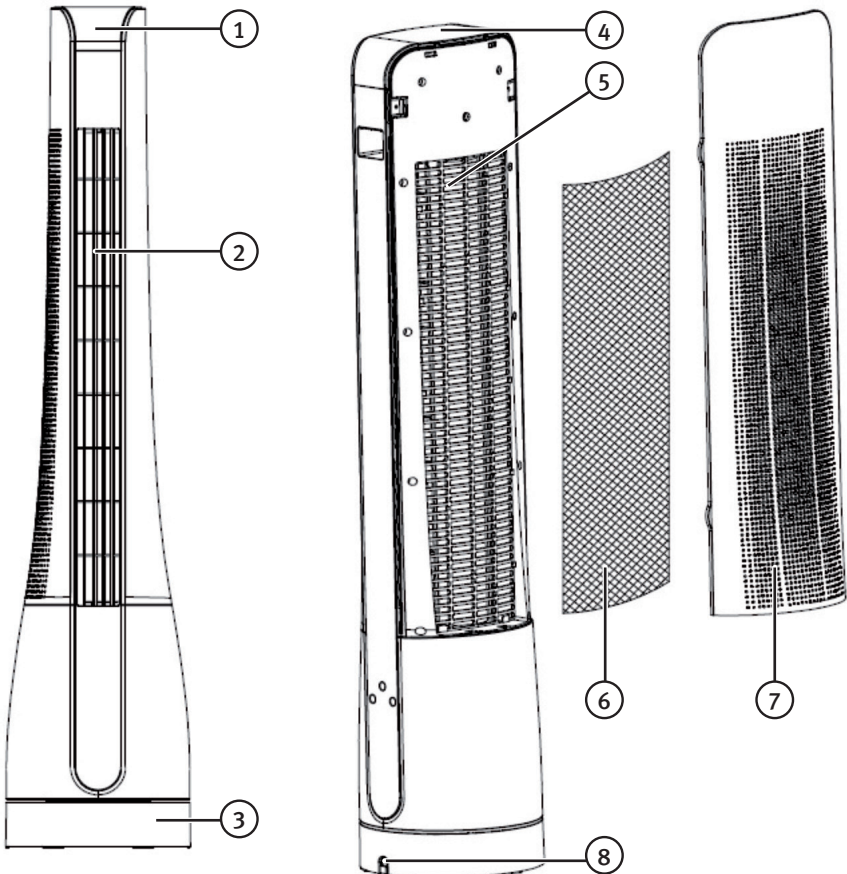

Produktbeskrivelse



- 1. LED-display
- 2. Luftutblåsing
- 3. Hoveddel
- 4. Kontrollpanel
- 5. Luftinntak
- 6. Luftfilter
- 7. Deksel
- 8. Strømkabel

NORSK

Fjernkontrollen

-  [POWER] På/Av
-  [MODE] Normal (**NM**), Natur (**NT**), Natt (**SL**)
-  [SPEED] Hastighet: Høy (**HI**), Middels (**MED**), Lav (**LOW**)
-  [TIMER] Tidsur opptil 8 timer (0,5 timer per innstilling), hold ned i 3 sekunder for å øke timer
-  [OSC] Oscillering

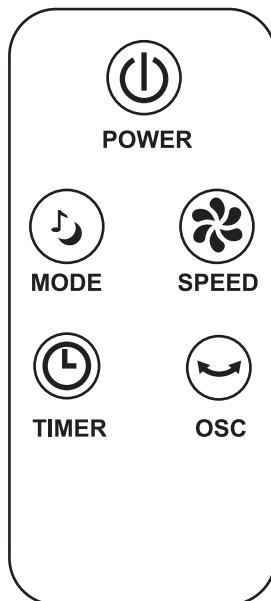

Bruk

1. Koble strømkabelen til en strømkontakt.
2. Innstillingene til viften gjøres på kontrollpanelet.

Kontrollpanelet

- [POWER] På/Av.
- [SPEED] Hastighet på viften: Høy, Middels, lav. Den forhåndsinnstilte verdien er lav.
- [MODE] Innstilling på viften: Normal (**NM**), Natur (**NT**), Sleep (**SL**).
- [TIMER] Timer opptil 8 timer (0,5 timer per innstilling), hold ned i 3 sekunder for å øke timer.
- [OSC] Trykk på [OSC] for å starte og stenge av oscillering.

LED-displayet viser romtemperaturen. Trykk inn og hold [MODE] inne for å senke belysningen i displayet.

Forklaring av forskjellige funksjonsmodus

Vanlig modus (normalinnstilling): Viften kjøres på den innstillingen du har stilt inn manuelt.

Natur-innstilling:

I denne modusen varieres viftehastigheten med 2,5–5–7, 5–10–15 sekunders intervaller utfra et fast mønster, avhengig av viftehastigheten som velges. Viften skifter mellom stengt, lav, middels og høy.

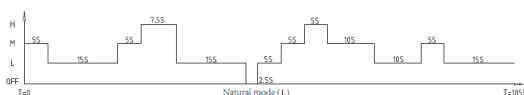
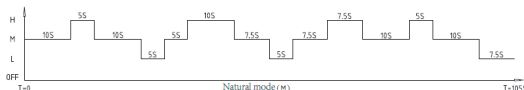
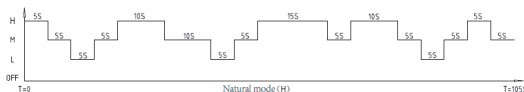

Nattmodus:

I nattmodus varierer hastigheten etter samme prinsippet som i naturinnstillingen.

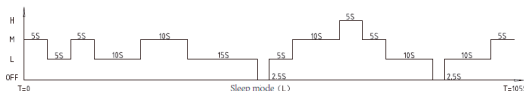
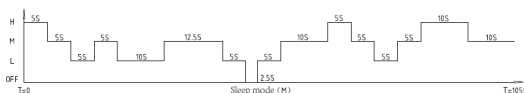
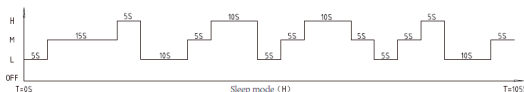

- Hvis du har valgt nattmodus og viftehastighet **H** (høy), vil viften først gå med viftehastighet **L** (lav) i 5 sekunder, deretter **M** (middels) i 15 sekunder og til slutt **H** (høy) i 5 sekunder. Se figur for *Sleep mode H* (Nattmodus H).
- Hvis du har valgt nattmodus og viftehastighet **M** (middels), vil viften først gå med hastigheten **H** (høy) i 5 sekunder, deretter **M** (middels) i 5 sekunder og til slutt **L** (lav) i 5 sekunder. Se figur for *Sleep mode M* (Nattmodus M).
- Hvis du har valgt nattmodus og viftehastighet **L** (lav), vil viften først gå med hastigheten **M** (middels) i 5 sekunder, deretter **L** (lav) i 5 sekunder og til slutt **M** (middels) i 5 sekunder. Se figur for *Sleep mode L* (Nattmodus L).

Stell og vedlikehold

- Trekk støpselet ut fra strømuttaket før rengjøring.
- Rengjør produktet med en lett fuktet klut. Bruk et mildt rengjøringsmiddel, aldri løsningsmidler eller etsende kjemikalier.
- Steng viften, trekk ut støpselet fra strømuttaket og støvsug gitteret på viftens bakside (luftinntaket) med jevne mellomrom.
- Hvis viften ikke skal brukes på en stund må strømkabelen trekkes ut. Viften må oppbevares på en tørr og støvfri plass.

Avfallshåndtering

Symbolet viser til at produktet ikke skal kastes sammen med husholdningsavfallet. Dette gjelder i hele EØS-området. For å forebygge eventuelle skader på helse og miljø, som følge av feil håndtering av avfall, skal produktet leveres til gjenvinning, slik at materialet blir tatt hånd om på en ansvarsfull måte. Benytt miljøstasjonene som er der du befinner deg eller ta kontakt med forhandler. De kan se til at produktet blir behandlet på en tilfredsstillende måte som gagnar miljøet.



Spesifikasjoner

Nettspenning 220–240 V AC, 50/60 Hz

Effekt 50 W

Høyde 90 cm

Batterier fjernkontroll 1 × CR2032

Beskrivelse	Symbol	Verdi	Enhet
Viftens høyeste gjennomstrømnings-hastighet	F	18,75	m ³ /min
Viftens effekt inn	P	46,3	W
Driftsverdi	Sv	0,41	(m ³ /min)/W
Effektforbruk (i standby-modus)	PsB	0,43	W
Viftens lydnivå	LWA	59,61	dB(B)
Maks lufthastighet	C	1,99	m/sek
Årlig strømforbruk	Q	15,3	kWh/A
Standard som er benyttet for måling av driftsverdi	IEC 60879:1986 (corr. 1992)		

Pylvästuuletin 90 cm

Tuotenro 18-1372, 18-1373 Malli FTA
36-6540, 36-6540-1 FTA

Lue käyttöohje ennen tuotteen käyttöönottoa ja säilytä se tulevaa tarvetta varten. Pidätämme oikeuden teknisten tietojen muutoksiin. Emme vastaa mahdollisista teksti- tai kuvavirheistä. Jos tuotteeseen tulee teknisiä ongelmia, ota yhteys myymälään tai asiakaspalveluun (yhteystiedot käyttöohjeen lopussa).

Turvallisuus

- Älä käytä laitetta, jos sen virtajohto, pistoke tai jokin muu osa on vaurioitunut tai ei toimi normaalisti.
- Älä yritä itse korjata laitetta tai muokata sitä millään tavalla.
- Laite on tarkoitettu ainoastaan normaaliin yksityiskäyttöön kotona.
- Käytä laitetta ainoastaan sisätiloissa kuivassa ja puhtaassa ympäristössä. Älä sijoita laitetta paikkaan, josta se voi pudota veteen tai muuhun nesteeseen.
- Irrota pistoke pistorasiasta, kun et käytä laitetta.
- Älä jätä lapsia laitteen läheisyyteen ilman valvontaa.
- Älä altista laitetta vedelle tai muille nesteille.
- Älä liitä virtaa laitteeseen ennen kuin olet asentanut laitteen käyttövalmiiksi. Laitteen tulee olla pystyasennossa tai kallistettuna, sitä ei saa käyttää vaakatasossa.
- Varmista, että laitteeseen ei joudu vieraita esineitä.
- Älä sammuta laitetta irrottamalla pistoke pistorasiasta. Sammuta laite virtakytkimellä ja irrota sen jälkeen pistoke pistorasiasta.
- Varmista ennen ensimmäistä käyttökertaa, että laite on täysin koottu.
- Älä käytä laitetta ympäristössä, jossa säilytetään räjähtäviä kaasuja tai aineita.
- Yli 8-vuotiaat lapset saavat käyttää laitetta, jos heitä on ohjeistettu sen turvallisesta käytöstä ja käytön mahdollisista vaaroista. Yli 8-vuotiaat lapset saavat puhdistaa laitteen aikuisen valvonnassa. Pidä laite ja sen virtajohto alle 8-vuotiaiden lasten ulottumattomissa.
- Henkilöt, joilla on fyysisiä tai psyykkisiä rajoitteita, tai henkilöt, joilla ei ole riittävästi turvallisuuteen vaikuttavia taitoja tai kokemusta, saavat käyttää laitetta, jos heitä on ohjeistettu sen turvallisesta käytöstä ja käytön mahdollisista vaaroista. Älä anna lasten leikkiä laitteella.

Tuotekuvaus

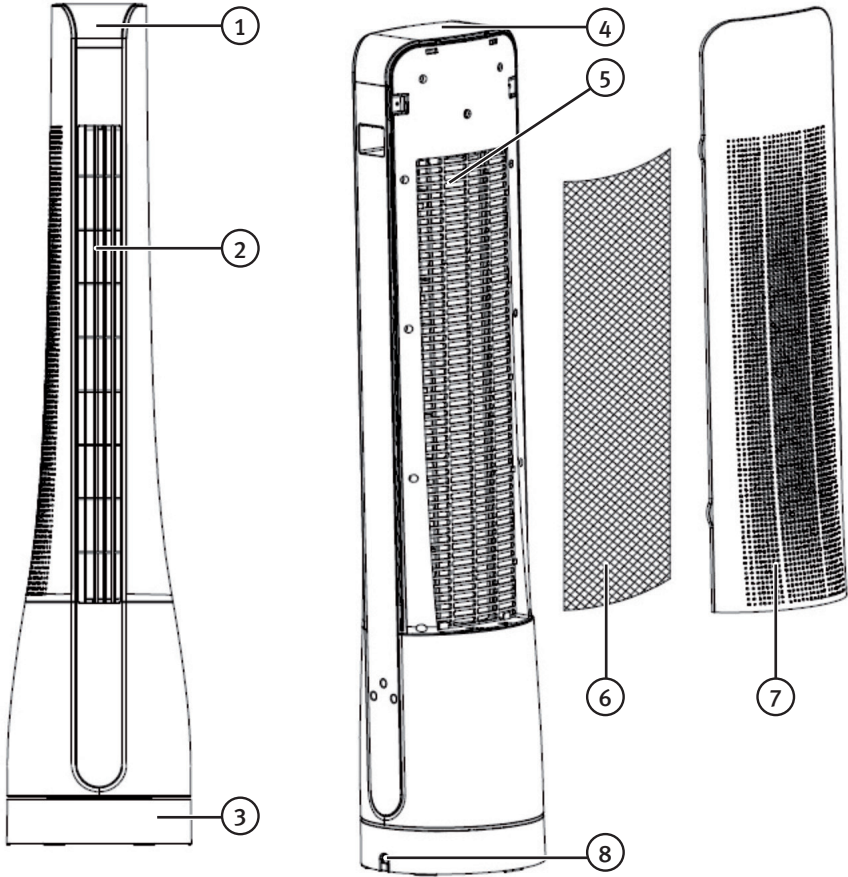

1. LED-näyttö
2. Ilman ulostuloaukko
3. Jalusta
4. Ohjauspaneeli
5. Ilmanottoaukko
6. Ilmansuodatin
7. Kotelo
8. Virtajohto

Kaukosäädin



[POWER] Virtakytkin



[MODE] Normaali (**NM**), Luonto (**NT**), Yö (**SL**)



[SPEED] Nopeus: Suuri (**HI**), Keski (**MED**), Alhainen (**LOW**)



[TIMER] Ajastinaika korkeintaan 8 tuntia. Lisää aikaa puolen tunnin jaksoissa painamalla painiketta 3 sekunnin ajan.



[OSC] Pyörimistoiminto

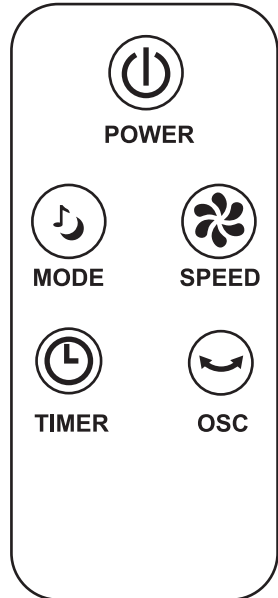

Käyttö

1. Liitä virtajohdon pistoke pistorasiaan.
2. Ohjauspaneelissa voi muuttaa tuulettimen asetuksia.

Ohjauspaneeli

- [POWER] Virtakytkin.
- [SPEED] Tuulettimen nopeus: Suuri, keski, alhainen. Tehdasasetuksena on alhainen nopeus.
- [MODE] Tuuletustila: Normaali (**NM**), Luonto (**NT**), Yö (**SL**).
- [TIMER] Ajastinaika korkeintaan 8 tuntia. Lisää aikaa puolen tunnin jaksoissa painamalla painiketta 3 sekunnin ajan.
- [OSC] Käynnistä ja sammuta pyörimistoiminto painamalla [OSC].

Sisälämpötila näkyy LED-näytöllä. Heikennä näytön valaistusta painamalla pitkään [MODE].

Tuulettimen toimintojen selitykset

Normaalitila: Tuuletin käy sillä teholla, jonka valitset manuaalisesti.

Luonto-tila:

Puhallusnopeus vaihtelee 2,5, 5, 7,5, 10 ja 15 sekunnin välein valmiin asetuksen mukaan valitusta puhallusnopeudesta riippuen.

Tuuletin vaihtaa seuraavien tilojen välillä: sammutettu, alhainen teho, keskiteho, suuri teho.

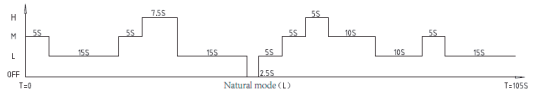
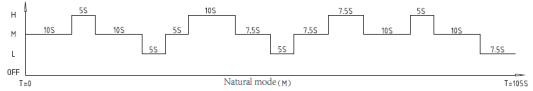
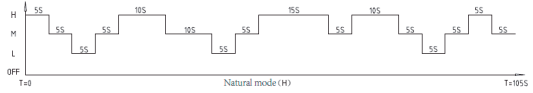

Yötila:

Tuuletin vaihtaa nopeutta samalla periaatteella kuin luonto-tilassa.

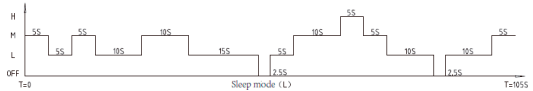
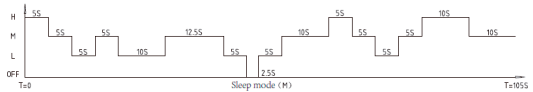
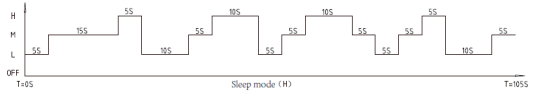

- Jos olet valinnut yötilan ja puhallusnopeudeksi **H** (suuri), tuuletin käy ensin puhallusnopeudella **L** (alhainen teho) 5 sekuntia, sen jälkeen nopeudella **M** (keskiteho) 15 sekuntia ja lopuksi nopeudella **H** (suuri) 5 sekuntia. Katso kuva *Sleep mode H* (Yötila H).
- Jos olet valinnut yötilan ja puhallusnopeudeksi **M** (keskiteho), tuuletin käy ensin puhallusnopeudella **H** (suuri) 5 sekuntia, sen jälkeen nopeudella **M** (keskiteho) 5 sekuntia ja lopuksi nopeudella **L** (alhainen teho) 5 sekunnin ajan. Katso kuva *Sleep mode M* (Yötila M).
- Jos olet valinnut yötilan ja puhallusnopeudeksi **L** (alhainen teho), tuuletin käy ensin puhallusnopeudella **M** (keskiteho) 5 sekuntia, sen jälkeen nopeudella **L** (alhainen teho) 5 sekuntia ja lopuksi nopeudella **M** (keskiteho) 5 sekuntia. Katso kuva *Sleep mode L* (Yötila L).

Huolto ja ylläpito

- Irrota pistoke pistorasiasta ennen pylvästuulettimen puhdistamista.
- Pyyhi tuulettimen ulkopinta kevyesti kostutetulla liinalla. Käytä mietoa puhdistusainetta. Älä käytä liuottimia tai syövyttäviä kemikaaleja.
- Sammuta tuuletin, irrota pistoke pistorasiasta ja imuroidu tuulettimen takaosan ritilä (ilmanottoaukot) säännöllisin väliajoin.
- Irrota pistoke pistorasiasta ja säilytä laitetta kuivassa ja pölyttömässä paikassa, jos laite on pitkään käyttämättä.

Kierrättäminen

Tämä kuvake tarkoittaa, että tuotetta ei saa hävittää kotitalousjätteen seassa. Tämä koskee koko EU-aluetta. Virheellisestä kierrättämisestä johtuvien mahdollisten ympäristö- ja terveyshaittojen ehkäisemiseksi tuote tulee viedä kierrätettäväksi, jotta materiaali voidaan käsitellä vastuullisella tavalla. Kierrätä tuote käyttämällä paikallisia kierrätysjärjestelmiä tai ota yhteys ostopaikkaan. Ostopaikassa tuote kierrätetään vastuullisella tavalla.



Tekniset tiedot

Verkkoliitäntä	220–240 V AC, 50/60 Hz
Teho	50 W
Korkeus	90 cm
Kaukosäätimen paristot	1 kpl CR2032

Kuvaus	Lyhenne	Arvo	Yksikkö
Suurin puhalluskapasiteetti	F	18,75	m ³ /min
Tuulettimen teho	P	46,3	W
Käyttöarvo	Sv	0,41	(m ³ /min)/W
Virrankulutus valmiustilassa	PsB	0,43	W
Tuulettimen melutaso	LwA	59,61	dB(B)
Suurin puhallusnopeus	C	1,99	m/sek
Vuosittainen sähkönkulutus	Q	15,3	kWh/a
Käyttöarvon mittauksen standardi	IEC 60879:1986 (corr. 1992)		

Turmventilator 90 cm

Art.Nr. 18-1372, 18-1373 Modell FTA
36-6540, 36-6540-1 FTA

Vor Inbetriebnahme die komplette Bedienungsanleitung durchlesen und aufbewahren. Irrtümer, Abweichungen und Änderungen behalten wir uns vor. Bei technischen Problemen oder anderen Fragen freut sich unser Kundenservice über eine Kontaktaufnahme (Kontakt siehe Rückseite).

Sicherheitshinweise



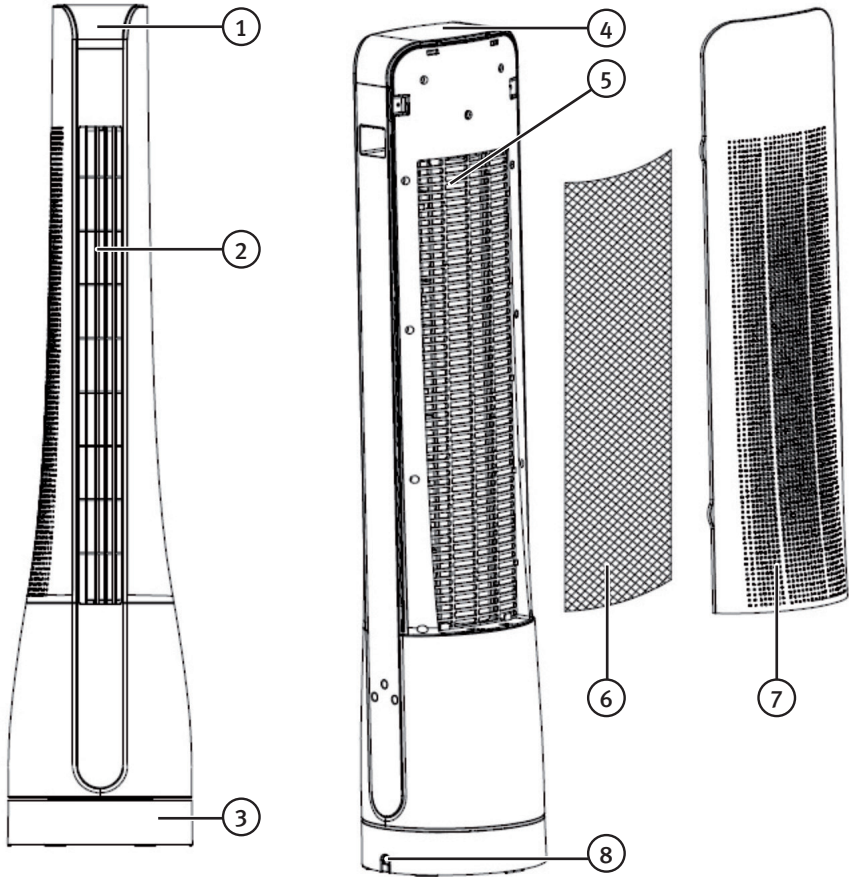

- Das Gerät nicht betreiben, wenn es bzw. das Netzkabel/-Stecker auf irgendeine Weise beschädigt ist oder nicht fehlerfrei funktioniert.
- Niemals versuchen, das Gerät zu reparieren oder anderweitig Änderungen daran vorzunehmen.
- Das Gerät ist nur zur normalen Nutzung zuhause bestimmt.
- Das Gerät nur im Haus in trockener, sauberer Umgebung verwenden. Das Gerät immer so aufstellen, dass es nicht in Wasser oder andere Flüssigkeiten fallen kann.
- Bei Nichtbenutzung stets den Netzstecker ziehen.
- Kinder, die sich in der Nähe des Gerätes befinden, niemals unbeaufsichtigt lassen.
- Das Gerät niemals Wasser oder anderen Flüssigkeiten aussetzen.
- Das Gerät erst dann an das Stromnetz anschließen, wenn er vollständig montiert und betriebsbereit ist. Das Gerät immer aufrecht aufstellen und nicht in liegender Position benutzen.
- Sicherstellen, dass keine Fremdkörper in das Gerät gelangen.
- Das Gerät niemals durch Herausziehen des Netzsteckers ausschalten. Das Gerät mit dem Ein-/Ausschalter ausschalten und dann den Netzstecker aus der Steckdose ziehen.
- Sicherstellen, dass das Gerät komplett fertig montiert ist, bevor es in Betrieb genommen wird.
- Das Gerät niemals in Bereichen einsetzen, in denen explosive Gase oder Stoffe gelagert werden.
- Das Gerät ist nur dann für Kinder ab 8 Jahren geeignet, wenn diese in die sichere Handhabung eingeführt worden sind und Risiken und Gefahren der Benutzung verstehen. Reinigung und Wartung kann von Kindern ab 8 Jahren unter Aufsicht eines Erwachsenen durchgeführt werden. Das Gerät inklusive Netzkabel außer Reichweite von Kindern unter 8 Jahren halten.
- Das Gerät ist für Personen mit eingeschränkten physischen, sensorischen oder geistigen Fähigkeiten bzw. mangelnder Erfahrung/mangelndem Wissen nur dann geeignet, wenn diese in die sichere Handhabung eingeführt worden sind und die Risiken und Gefahren der Benutzung verstehen. Kein Kinderspielzeug.

Produktbeschreibung



- 1. LED-Display
- 2. Abluftöffnung
- 3. Sockel
- 4. Bedienfeld
- 5. Zuluftöffnung
- 6. Luftfilter
- 7. Gehäuse
- 8. Netzkabel

Fernbedienung

-  [POWER] Ein/Aus
-  [MODE] Normal (**NM**), Natur (**NT**), Nacht (**SL**)
-  [SPEED] Geschwindigkeit: Hoch (**HI**), Mittel (**MED**), Niedrig (**LOW**)
-  [TIMER] Timer bis 8 Stunden (0,5 Std. pro Einstellung), 3 Sek. lang gedrückt halten, um die Stundenanzahl zu erhöhen
-  [OSC] Oszillation

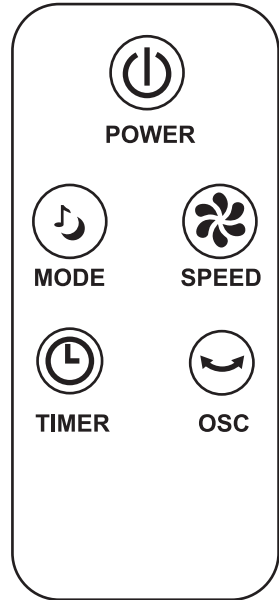

Gebrauch

1. Den Netzstecker in eine Steckdose stecken.
2. Am Bedienfeld werden Einstellungen für den Ventilator getätigt.

Bedienfeld

- [POWER] Ein/Aus.
- [SPEED] Gebläsegeschwindigkeit: Hoch, Mittel, Niedrig. Der voreingestellte Wert ist Niedrig.
- [MODE] Gebläsemodus: Normal (**NM**), Natur (**NT**), Schlaf (**SL**).
- [TIMER] Timer bis 8 Stunden (0,5 Std. pro Einstellung), 3 Sek. lang gedrückt halten, um die Stundenanzahl zu erhöhen.
- [OSC] Auf [OSC] drücken, um die Oszillation ein- oder auszuschalten.

Das LED-Display zeigt die Zimmertemperatur an. [MODE] drücken und festhalten, um die Display-Beleuchtung zu senken.

Erklärung zu den versch. Funktionsstufen des Ventilators

Normalbetrieb: Das Gebläse läuft im manuell eingestellten Modus.

Naturbetrieb:

Im Naturmodus variiert die Gebläsegeschwindigkeit mit 2,5–5–7,5–10–15 Sekunden-Intervallen in einem bestimmten Muster, je nach eingestellter Geschwindigkeit. Das Gebläse wechselt zwischen: Ausgeschaltet, Niedrig, Mittel und Hoch.

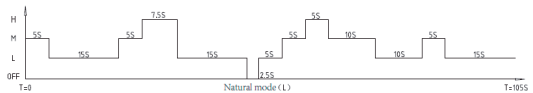
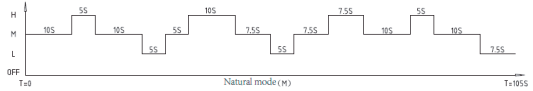
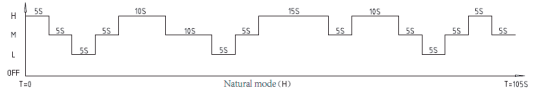

Nachtbetrieb:

Im Nachtmodus variiert die Geschwindigkeit nach demselben Prinzip wie im Naturmodus.

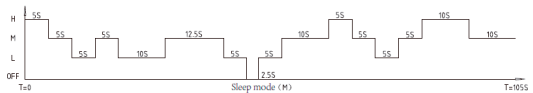
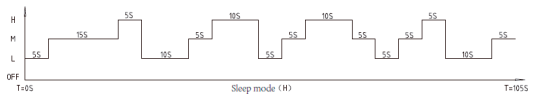

- Wurde der Nachtmodus und die Gebläsegeschwindigkeit **H** (hoch) gewählt, läuft der Ventilator erst 5 Sekunden lang mit Geschwindigkeit **L** (niedrig), dann 15 Sekunden lang mit **M** (mittel) und schließlich 5 Sekunden lang mit **H** (hoch). Dies wird in der Abbildung *Sleep mode H* (Nachtmodus H) angezeigt.
- Wurde der Nachtmodus und die Gebläsegeschwindigkeit **M** (mittel) gewählt, läuft der Ventilator erst 5 Sekunden lang mit Geschwindigkeit **H** (hoch), dann 5 Sekunden lang mit **M** (mittel) und schließlich 5 Sekunden lang mit **L** (niedrig). Dies wird in der Abbildung *Sleep mode M* (Nachtmodus M) angezeigt.
- Wurde der Nachtmodus und die Gebläsegeschwindigkeit **L** (niedrig) gewählt, läuft der Ventilator erst 5 Sekunden lang mit Geschwindigkeit **M** (mittel), dann 5 Sekunden lang mit **L** (niedrig) und schließlich 5 Sekunden lang mit **M** (mittel). Dies wird in der Abbildung *Sleep mode L* (Nachtmodus L) angezeigt.

Pflege und Wartung

- Vor Beginn der Reinigung den Netzstecker aus der Steckdose ziehen.
- Das Produkt außen mit einem leicht befeuchteten Tuch reinigen. Ein sanftes Reinigungsmittel verwenden, keine scharfen Chemikalien oder Reinigungslösungen.
- Das Gerät ausschalten, den Netzstecker aus der Steckdose ziehen und das Gitter an der Rückseite des Gerätes (Lufteinlass) regelmäßig mit dem Staubsauger reinigen.
- Bei längerer Nichtbenutzung stets den Netzstecker ziehen und das Gerät an einem trockenen und staubfreien Ort aufbewahren.

Hinweise zur Entsorgung

Dieses Symbol zeigt an, dass das Produkt nicht gemeinsam mit dem Haushaltsabfall entsorgt werden darf. Dies gilt in der gesamten EU. Um möglichen Schäden für die Umwelt und Gesundheit vorzubeugen, die durch fehlerhafte Abfallentsorgung verursacht werden, dieses Produkt zum verantwortlichen Recycling geben, um die nachhaltige Wiederverwertung von stofflichen Ressourcen zu fördern. Bei der Abgabe des Produktes bitte die vorhandenen Recycling- und Sammelstationen benutzen oder den Händler kontaktieren. Dieser kann das Produkt auf eine umweltfreundliche Weise recyceln.



Technische Daten

Betriebsspannung	220–240 V AC, 50/60 Hz
Leistung	50 W
Höhe	90 cm
Batterien Fernbedienung	1 × CR2032

Beschreibung	Symbol	Wert	Einheit
Max. Volumenstrom des Ventilators	F	18,75	m ³ /min
Leistungsaufnahme des Ventilators	P	46,3	W
Serviceverhältnis	Sv	0,41	(m ³ /min)/W
Leistungsaufnahme im Bereitschaftszustand	PsB	0,43	W
Geräuschpegel des Ventilators	LWA	59,61	dB(B)
Max. Luftgeschwindigkeit	C	1,99	m/sek
Jahresstromverbrauch	Q	15,3	kWh/a
Messnorm für die Entwicklung des Serviceverhältnisses	IEC 60879:1986 (corr. 1992)		

SVERIGE

KUNDTJÄNST Tel: 0247/445 00
Fax: 0247/445 09
E-post: kundservice@clasohlson.se

INTERNET www.clasohlson.se

BREV Clas Ohlson AB, 793 85 INSJÖN

NORGE

KUNDESENTER Tlf.: 23 21 40 00
Faks: 23 21 40 80
E-post: kundesenter@clasohlson.no

INTERNETT www.clasohlson.no

POST Clas Ohlson AS, Postboks 485 Sentrum, 0105 OSLO

SUOMI

ASIAKASPALVELU Puh.: 020 111 2222
Sähköposti: asiakaspalvelu@clasohlson.fi

INTERNET www.clasohlson.fi

OSOITE Clas Ohlson Oy, Kaivokatu 10 B, 00100 HELSINKI

UNITED KINGDOM

CUSTOMER SERVICE Contact number: 020 8247 9300
E-mail: customerservice@clasohlson.co.uk

INTERNET www.clasohlson.co.uk

POSTAL 10 – 13 Market Place
Kingston Upon Thames
Surrey
KT1 1JZ

DEUTSCHLAND

KUNDENSERVICE Hotline: 040 2999 78111
E-Mail: kundenservice@clasohlson.de

HOMEPAGE www.clasohlson.de

POSTANSCHRIFT Clas Ohlson GmbH, Jungfernstieg 38,
20354 Hamburg